

Akumulator wykonany jest w technologii AGM - elektrolit uwięziony jest w separatorach z włókna szklanego o dużej porowatości. Eliminuje to niebezpieczeństwo wycieków i umożliwia pracę w dowolnym położeniu. Akumulator posiada samouszczelniające się zawory ciśnieniowe zapobiegające powstawaniu nadmiernego ciśnienia w ogniwie (VRLA). Ze względu na swoje zalety takie jak szczelność, bezobsługowość, mała oporność wewnętrzna i wydłużony okres składowania, akumulatory serii EH zostały wybrane jako podstawa systemów zasilania awaryjnego.

### DANE TECHNICZNE

Napięcie znamionowe		12 V
Pojemność znamionowa		160 Ah / C <sub>20</sub>
Ilość ogniw		6
Technologia		AGM
Żywotność projektowana		5 lat w 20°C* 4 lata w 25°C
Wymiary	wysokość	240,0 mm
	długość	483,0 mm
	szerokość	171,0 mm
Waga		~45 kg
Pojemność w 25°C	20h 8,0A @1,75V/ogn.	160,0 Ah
	10h 15,2A @1,75V/ogn.	152,0 Ah
	5h 27,2A @1,75V/ogn.	136,0 Ah
	1h 102,7A @1,60V/ogn.	102,7 Ah
Dopuszczalny zakres temperatury otoczenia	podczas ładowania	0°C ~ 40°C
	podczas rozładowania	-20°C ~ 50°C
	podczas składowania	-20°C ~ 40°C
Rezystancja wewnętrzna	w pełni naładowany akumulator	≤4 mΩ
Napięcie ładowania w 20°C	praca	13,5V do 13,8V (-18 mV/°C)
	buforowa	
	praca cykliczna	14,4 V do 15,0V (-24 mV/°C)
Prąd ładowania	zalecany	16 A
	maksymalny	48 A
Maksymalny prąd rozładowania (5s)		800 A
Dostępna pojemność przy samorozładowaniu podczas składowania w 20°C	po 1 miesiącu	97 %
	po 6 miesiącach	80 %
	po 12 miesiącach	63 %
Typ obudowy	standardowa	ABS UL 94-HB
	opcjonalna	ABS UL 94-V0**
Końcówki biegunowe	insert terminal	I3
Maksymalny moment dokręcania śrub		10,0 Nm

\*) - Wg Eurobat

\*\*) - Trudnopalna

### ZASTOSOWANIA

- zasilacze bezprzerwowe (UPS)
- systemy oświetlenia awaryjnego
- siłownie telekomunikacyjne i centrale telefoniczne
- kasy i drukarki fiskalne
- systemy alarmowe i przeciwpożarowe
- systemy fotowoltaiczne
- sprzęt medyczny
- urządzenia mobilne
- urządzenia o dużej cykliczności pracy
- urządzenia pomiarowe

### WYMIARY

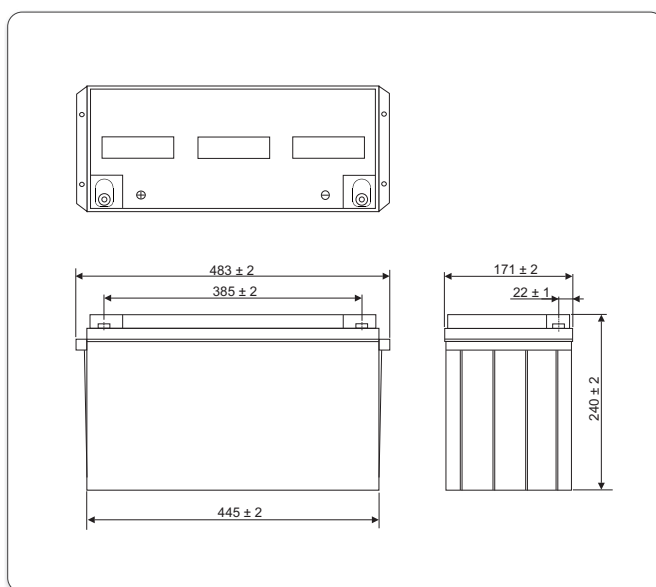

### KOŃCÓWKI BIEGUNOWE

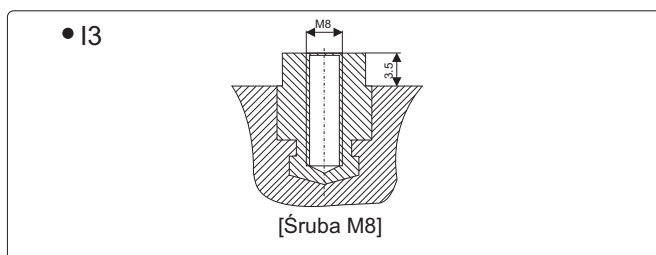

### BRAK OGRANICZEŃ TRANSPORTOWYCH

Akumulator dopuszczony do transportu drogą lotniczą, morską lub lądową. Sklasyfikowany jako materiał nie niebezpieczny (IATA/ICAO Special Provision A67, DOT-CFR Title 49 parts 171-189, IMDG amendment 27)

### CHARAKTERYSTYKI ROZŁADOWAŃ

#### • Stałoprądowe (Prąd [A], 25 [°C])

U <sub>k</sub> V/ogniwo	Czas rozładowania										
	15min	20min	30min	40min	1h	2h	3h	5h	8h	10h	20h
1,80	239,2	196,5	155,2	125,8	95,8	53,1	38,9	26,80	18,05	15,04	7,88
1,75	250,1	204,9	161,1	130,3	98,7	54,4	39,7	27,20	18,31	15,21	8,00
1,70	257,9	210,8	165,0	133,1	100,6	55,2	40,0	27,35	18,42	15,36	8,04
1,65	263,8	214,9	167,2	134,8	101,8	55,7	40,3	27,45	18,46	15,36	8,06
1,60	269,1	218,6	168,8	136,2	102,7	56,1	40,5	27,52	18,48	15,36	8,06

#### • Stałomocowe (Moc [W/ogniwo], 25 [°C])

U <sub>k</sub> V/ogniwo	Czas rozładowania										
	15min	20min	30min	40min	1h	2h	3h	5h	8h	10h	20h
1,80	446,2	376,2	302,2	248,7	190,2	106,2	77,71	53,60	36,09	29,95	15,76
1,75	466,6	392,1	313,9	257,6	195,9	108,9	79,28	54,40	36,63	30,40	16,00
1,70	480,7	403,4	321,0	263,1	199,4	110,3	80,00	54,70	36,83	30,56	16,08
1,65	492,0	411,3	325,5	266,5	201,8	111,3	80,57	54,88	36,92	30,63	16,14
1,60	501,6	418,5	328,8	269,1	203,8	112,2	81,03	55,04	36,96	30,63	16,14

U<sub>k</sub> - Napięcie końcowe rozładowania

## Żywotność akumulatora przy pracy buforowej

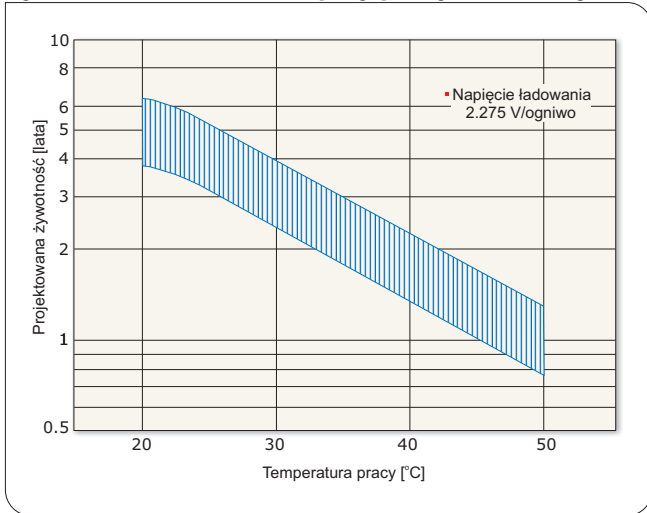

## Żywotność akumulatora przy pracy cyklicznej

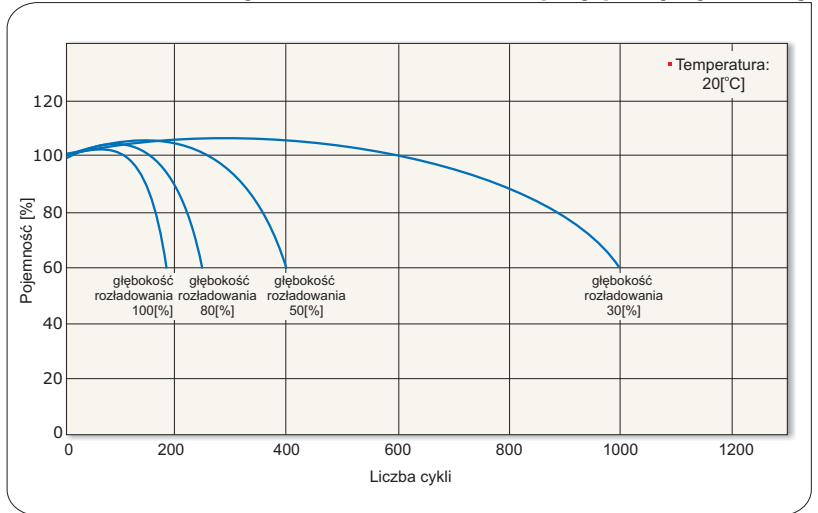

## Charakterystyki rozładowania akumulatora

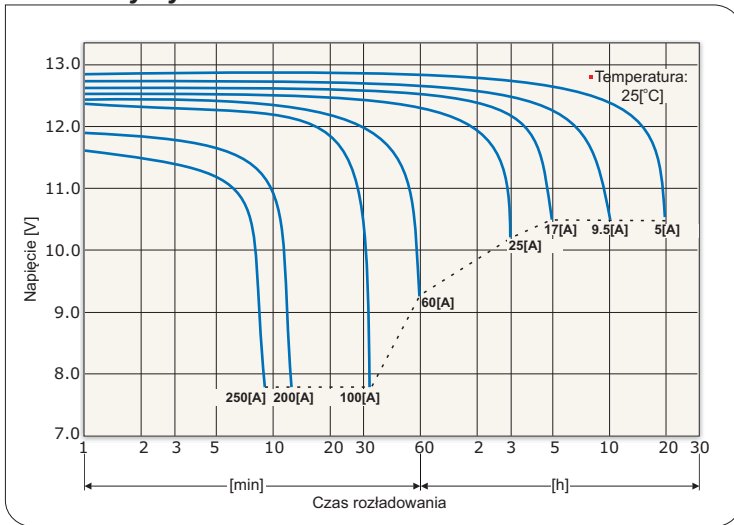

## Charakterystyki samorozładowania akumulatora

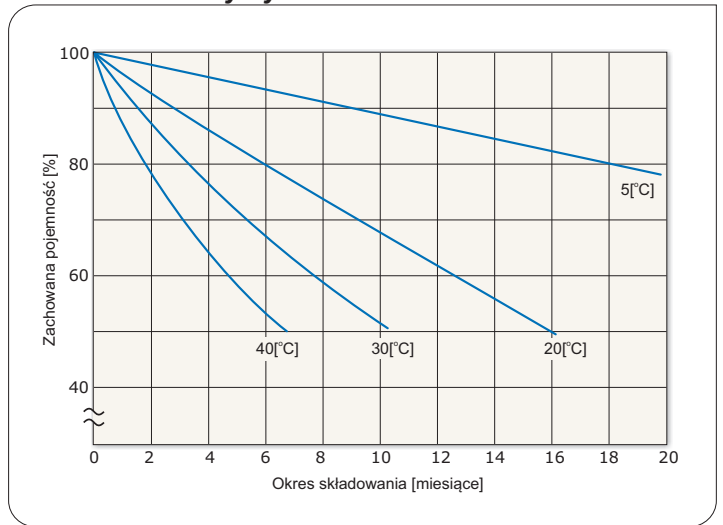

## Charakterystyki ładowania przy pracy buforowej

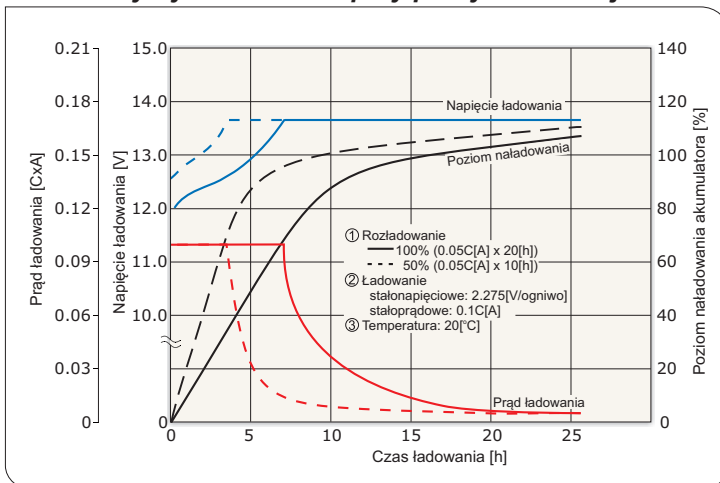

## Charakterystyki ładowania przy pracy cyklicznej

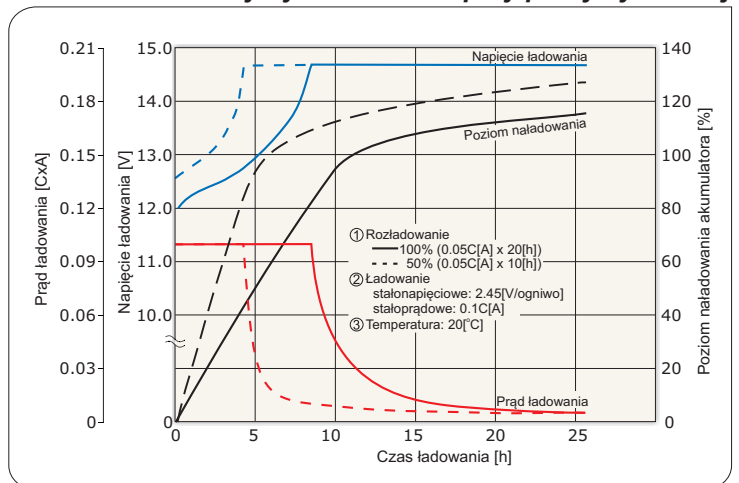

## Dopuszczalne końcowe napięcia rozładowania akumulatora

Prąd rozładowania [A]	20 > I	20 ≤ I < 50	50 ≤ I < 100	100 ≤ I
Końcowe napięcie rozładowania [V/ogniwo]	1.75	1.70	1.55	1.30

\*) C - pojemność akumulatora

